

JOACHIM KLANG

MINIONKI

STWÓRZ CIEKAWY PROJEKT Z KŁOCKÓW

LEGO[®]

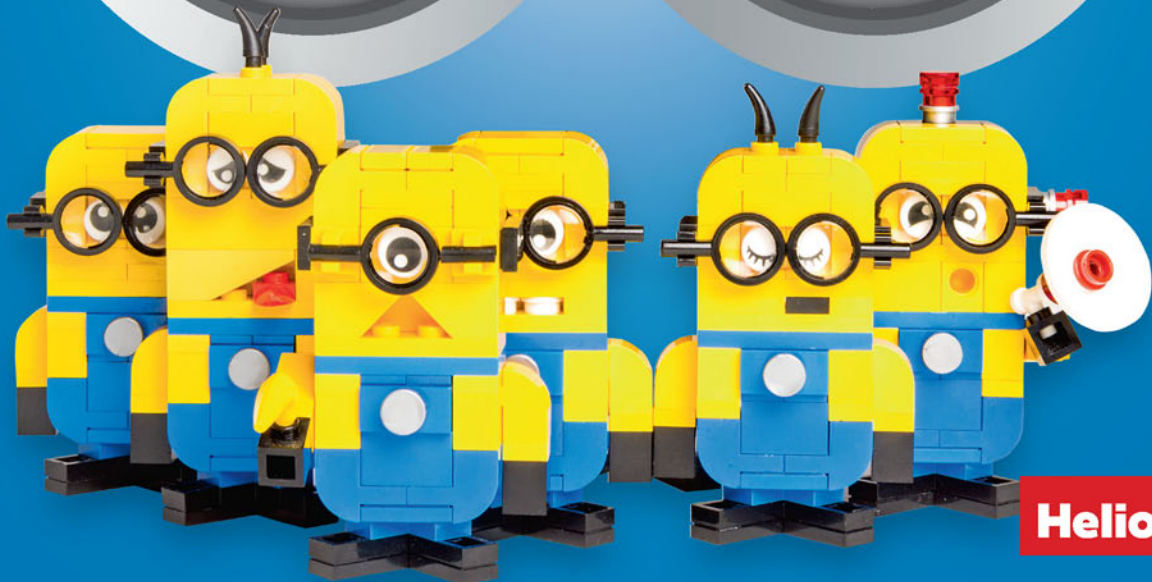

Helion[™]

Tytuł oryginału: Tipps für Kids: Minions: Coole Projekte für deine LEGO® Kiste

Tłumaczenie: Piotr Cieślak

ISBN: 978-83-283-3876-0

© 2017 Originally published in German by HEEL Verlag GmbH, Germany, under the title: Tipps für Kids: Minions. Coole Projekte Für Deine Lego® Kiste.

All rights reserved.

Disclaimer: Some words are trademarked and are the property of the trademark holder. They have been used for identification purposes only with no intention of infringement of the trademark. The book is not authorized or endorsed by the LEGO® company.

Minions is a trademark and copyright of Universal Studios, TM and © Universal Studios, who are not affiliated with and have not authorized this book.

Polish edition copyright © 2017 by Helion SA

All rights reserved.

Wszelkie prawa zastrzeżone. Nieautoryzowane rozpowszechnianie całości lub fragmentu niniejszej publikacji w jakiegokolwiek postaci jest zabronione. Wykonywanie kopii metodą kserograficzną, fotograficzną, a także kopiowanie książki na nośniku filmowym, magnetycznym lub innym powoduje naruszenie praw autorskich niniejszej publikacji.

Wszystkie znaki występujące w tekście są zastrzeżonymi znakami firmowymi bądź towarowymi ich właścicieli.

Autor oraz Wydawnictwo HELION dołożyli wszelkich starań, by zawarte w tej książce informacje były kompletne i rzetelne. Nie biorą jednak żadnej odpowiedzialności ani za ich wykorzystanie, ani za związane z tym ewentualne naruszenie praw patentowych lub autorskich. Autor oraz Wydawnictwo HELION nie ponoszą również żadnej odpowiedzialności za ewentualne szkody wynikłe z wykorzystania informacji zawartych w książce.

Wydawnictwo HELION

ul. Kościuszki 1c, 44-100 GLIWICE

tel. 32 231 22 19, 32 230 98 63

e-mail: helion@helion.pl

WWW: <http://helion.pl> (księgarnia internetowa, katalog książek)

Drogi Czytelniku!

Jeżeli chcesz ocenić tę książkę, zajrzyj pod adres

<http://helion.pl/user/opinie/minion>

Możesz tam wpisać swoje uwagi, spostrzeżenia, recenzję.

Printed in Poland.

- Kup książkę
- Poleć książkę
- Oceń książkę

- Księgarnia internetowa
- Lubię to! » Nasza społeczność



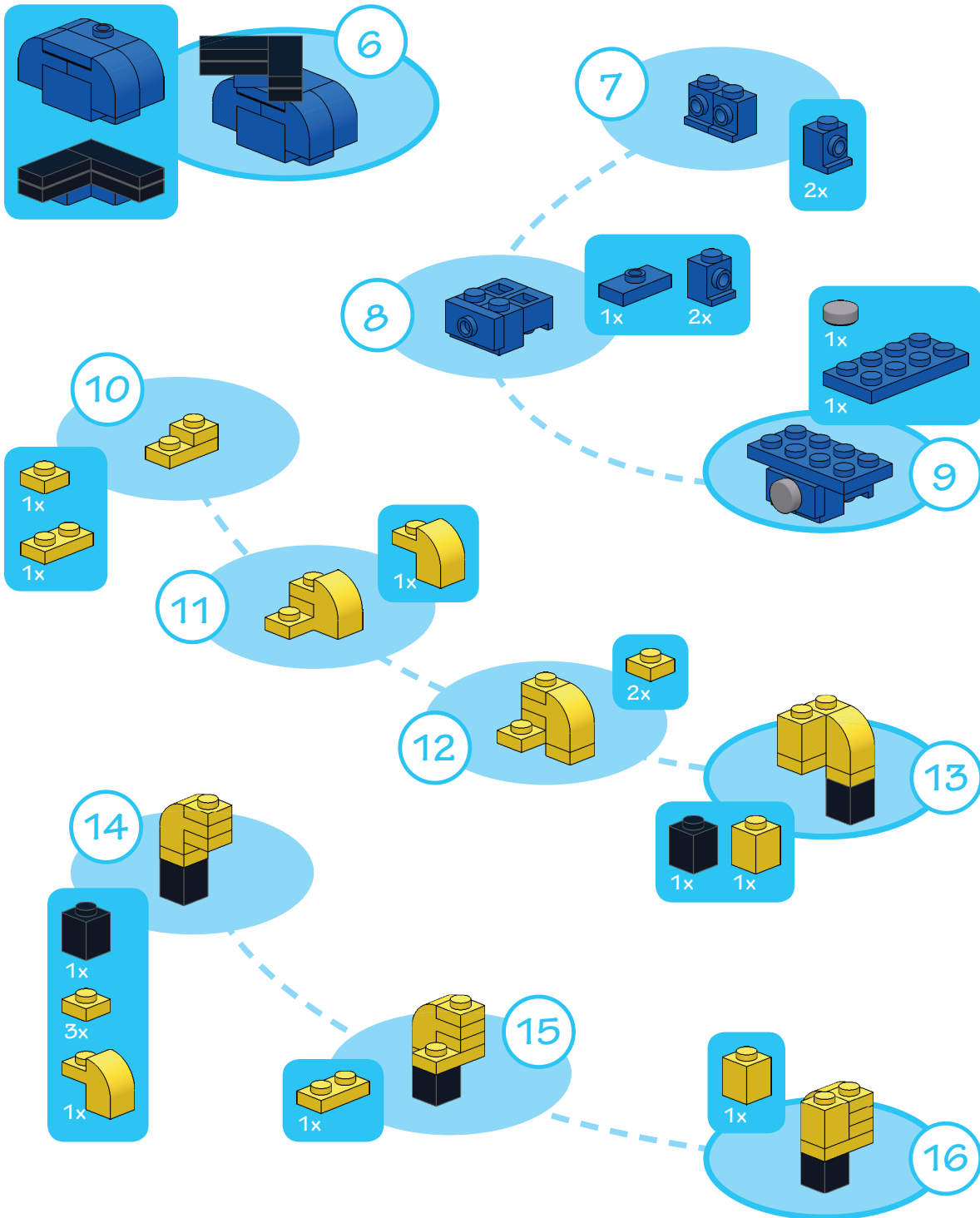

Ti Amo!

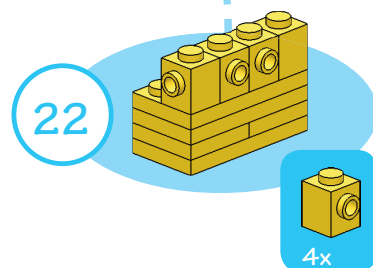
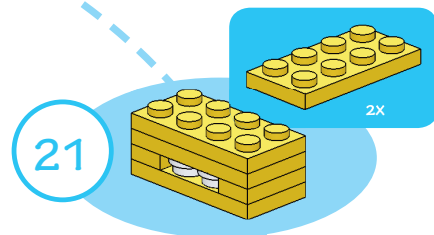
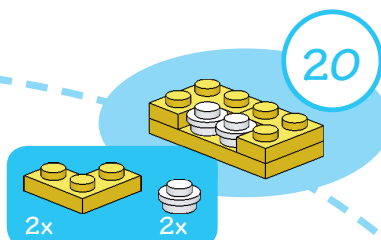
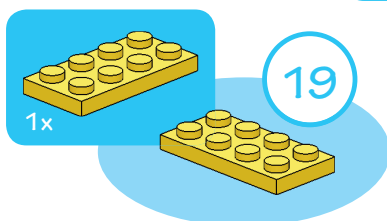
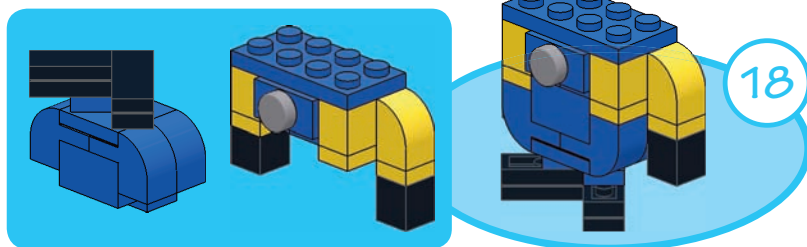
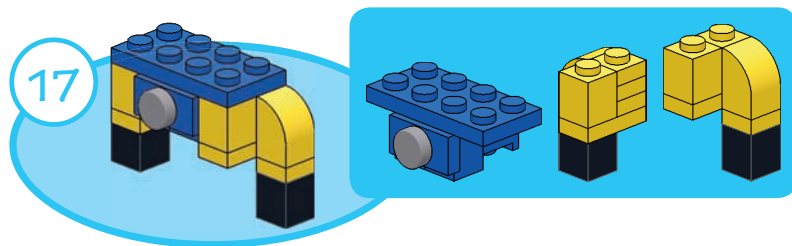

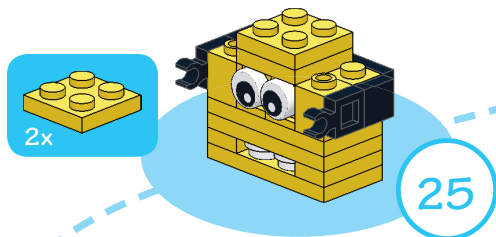
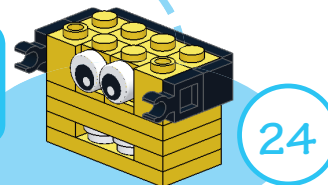
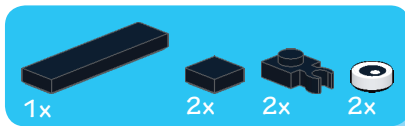
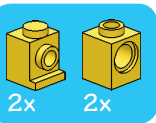
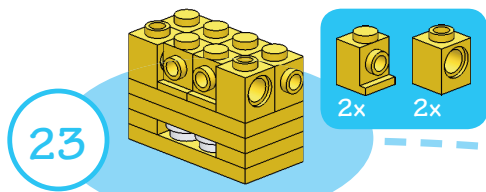

Poopeye!

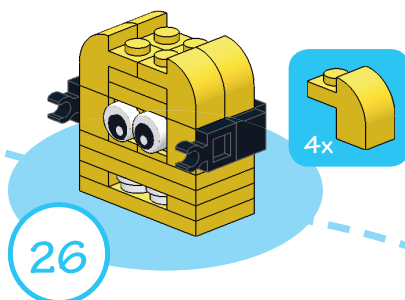

Bardziej płaskie czoło można uzyskać przy użyciu gładkich klocków w kształcie łuku, ale wtedy nie da się już dodać włosów...

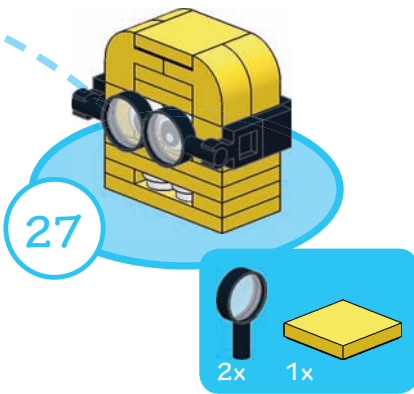

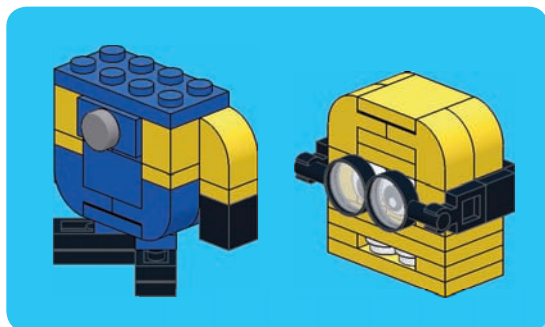



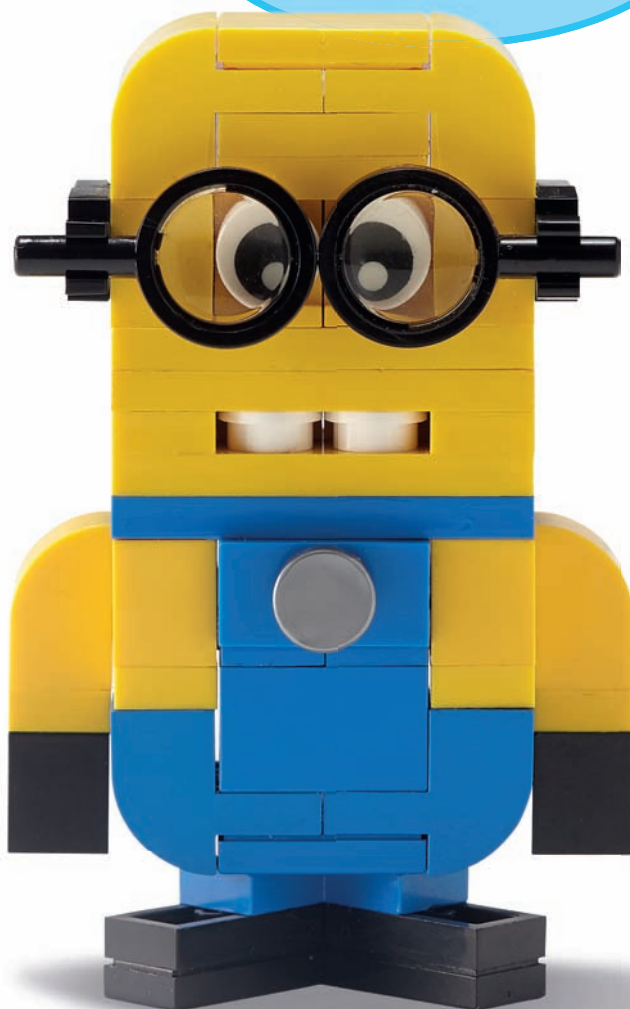



























28



SPIS ELEMENTÓW

Liczba	Kolor	Element	Nazwa elementu	Numer LEGO®	
2		Czarny	3005	Cegielka 1x1	300526
2		Żółty	3005	Cegielka 1x1	300524
4		Niebieski	4070	Cegielka 1x1 z wypustką i wcięciem	407023
2		Żółty	4070	Cegielka 1x1 z wypustką i wcięciem	407024
4		Żółty	87087	Cegielka 1x1 z wypustką	4624985
4		Niebieski	6091	Cegielka 2x1x1 i 1/3 z górnym łukiem	4189123, 4519981, 609123
6		Żółty	6091	Cegielka 2x1x1 i 1/3 z górnym łukiem	4160863, 4188357, 609124
1		Niebieski	3003	Cegielka 2x2	300323
2		Czarny	90463c01	Szkló powiększające	4587893
6		Żółty	3024	Płytką 1x1	302424
2		Biały	4073	Płytką 1x1 okrągłą	614101
2		Czarny	4085	Płytką 1x1 z uchwytem pionowym typu 1	4617547, 4550017
1		Czarny	3023	Płytką 1x2	302326
1		Niebieski	3023	Płytką 1x2	302323
2		Żółty	3023	Płytką 1x2	302324
2		Niebieski	3794	Płytką 1x2 bez wyżłobienia i z jedną wypustką pośrodku	379423
1		Czarny	3623	Płytką 1x3	362326
2		Żółty	3022	Płytką 2x2	302224, 4613978
1		Niebieski	2420	Płytką 2x2 narożną	242023
2		Żółty	2420	Płytką 2x2 narożną	242024
1		Niebieski	3020	Płytką 2x4	302023
3		Żółty	3020	Płytką 2x4	302024
2		Żółty	6541	Cegielka Technic 1x1 z otworem	654124
1		Srebrny	98138	Kafelek 1x1 okrągły z wyżłobieniem	4655241
2		Czarny	3070b	Kafelek 1x1 z wyżłobieniem	307026
1		Czarny	3069b	Kafelek 1x2 z wyżłobieniem	306926
1		Niebieski	3069b	Kafelek 1x2 z wyżłobieniem	306926
1		Czarny	63864	Kafelek 1x3 z wyżłobieniem	4558170
1		Czarny	2431	Kafelek 1x4 z wyżłobieniem	243126
1		Żółty	3068b	Kafelek 2x2 z wyżłobieniem	306824
2		Biały	98138p07	Kafelek 1x1 okrągły z nadrukiem oka	6029156, 6001609

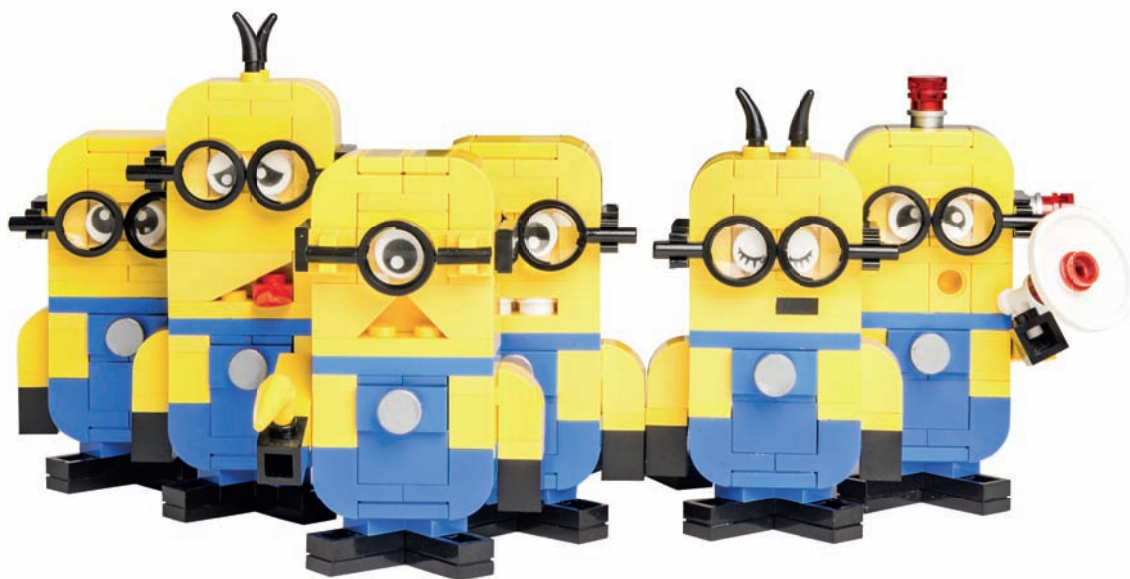
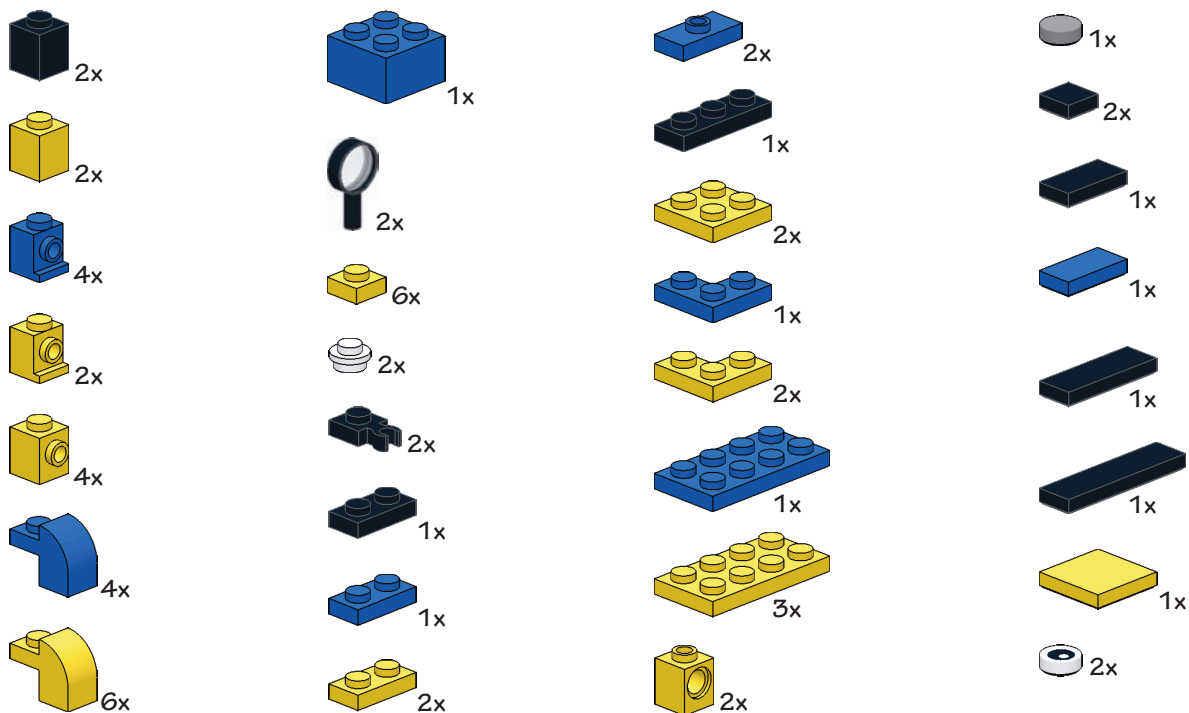

PROGRAM PARTNERSKI

GRUPY WYDAWNICZEJ HELION

- 
1. ZAREJESTRUJ SIĘ
 2. PREZENTUJ KSIĄŻKI
 3. ZBIERAJ PROWIZJĘ

Zmień swoją stronę WWW
w działający bankomat!

Dowiedz się więcej i dołącz już dzisiaj!

<http://program-partnerski.helion.pl>

GRUPA WYDAWNICZA

 **Helion SA**

LEGO® — KTÓREGO MINIONKA ZBUDUJESZ NAJPIERW?

Ole Kirk Christiansen w 1949 roku wymyślił klocki LEGO® i w ten sposób zapoczątkował coś absolutnie wyjątkowego. Dziś jego produkty zapewniają godziny świetnej zabawy tysiącom dzieciaków na całym świecie. Najlepsze modele są oceniane na specjalnych wystawach i często stanowią zupełnie niesamowite projekty. Z tych klocków można zbudować dosłownie wszystko! Również małe, psotne, zabawne i ulubione przez całe rodziny Minionki. Dzięki klockom LEGO® Minionki mogą się zjawić właśnie u Ciebie!

Jeśli lubisz LEGO® i spodobała Ci się seria filmów o Minionkach, to trzymasz w ręku właściwą książeczkę. Dzięki niej poznasz tajniki projektowania i bez trudu poskładasz z klocków LEGO® nawet skomplikowaną figurkę! Pracę ułatwią Ci szczegółowe instrukcje, rysunki i spisy potrzebnych elementów. Nawet jeśli w pierwszej chwili pomysł zbudowania Minionka z klocków LEGO® wyda Ci się sporym wyzwaniem, po prostu spróbuj! Czeka Cię sporo odkryć i mnóstwo zabawy!

Dzięki tej książeczce zbudujesz z klocków LEGO®:

- Minionka
- Złego Minionka
- Feloniusa Gru
- Pojazd Gru
- Hydrant „Papaya”
...i wszystko, czego Minionki potrzebują do uratowania świata!



Joachim Klang jest prawdziwym ekspertem w dziedzinie budowania z klocków LEGO®.

O LEGO® wie chyba wszystko! Zafascynował się tym we wczesnym dzieciństwie i do dziś nie zdołał wyrosnąć z tej pasji. Jest świetnie znany w społeczności tworzącej z klocków LEGO® z uwagi na swój artystyczny styl i skłonność do eksperymentów. Zbudowane przez niego modele były wielokrotnie nagradzane, a jego książki o LEGO® cieszą się wciąż rosnącą popularnością wśród małych budowniczych.



KOD ISBN

Helion

księgarnia internetowa



<http://helion.pl>

zamówienia telefoniczne



0 801 339900



0 601 339900

Helion SA
ul. Kościuszki 1c, 44-100 Gliwice
tel.: 32 230 98 63
e-mail: helion@helion.pl
<http://helion.pl>

Sprawdź najnowsze promocje:
● <http://helion.pl/promocje>
Książki najchętniej czytane:
● <http://helion.pl/bestsellery>
Zamów informacje o nowościach:
● <http://helion.pl/nowości>

ISBN 978-83-283-3876-0



9 788328 338760

cena: 19,90 zł

Informatyka w najlepszym wydaniu

